



Scaffalature per picking M3

per carichi medi e leggeri



Sistema básico di stoccaggio manuale ed archivio destinato a carichi medi e leggeri. Grazie alla combinazione dei suoi differenti elementi può offrire molteplici soluzioni.

I suoi principali vantaggi sono:

- Possibilità d'immagazzinare **da semplici raccoglitori fino a ricambi di caratteristiche diversissime:** contenitori, indumenti, materiale non confezionato, ecc.
- **Disponibilità di componenti** che si adattano a tutte le necessità.
- **Facile montaggio.**
- **Regolazione dei livelli** in multipli di 25 mm.
- **Minimo spazio** occupato da montanti e ripiani, per cui si ottiene una maggiore capacità.
- Possibilità d'installare **una o più passerelle** per l'accesso ai livelli superiori.
- Facilità di formare **scaffalature mobili** per archivio e magazzino.
- **Funzionalità ed estetica.** Nella versione per uffici, si possono realizzare rifiniture coordinate con l'arredamento.





Componenti

Componenti multipli per soddisfare le necessità più esigenti

Elementi di base

1. Spalle (5 modelli)
2. Ripiani (3 modelli)
3. Supporti ripiano
4. Controventature
5. Unione spalla
6. Piedi (2 modelli)



Cassetti di plastica



Kit per cartelle sospese

Elementi opzionali

7. Fondo (di lamiera o rete)
8. Frontali e zoccoli
9. Divisori verticali
10. Cassetti
11. Porte
12. Kit per cartelle sospese
13. Kit tubo appendiabiti

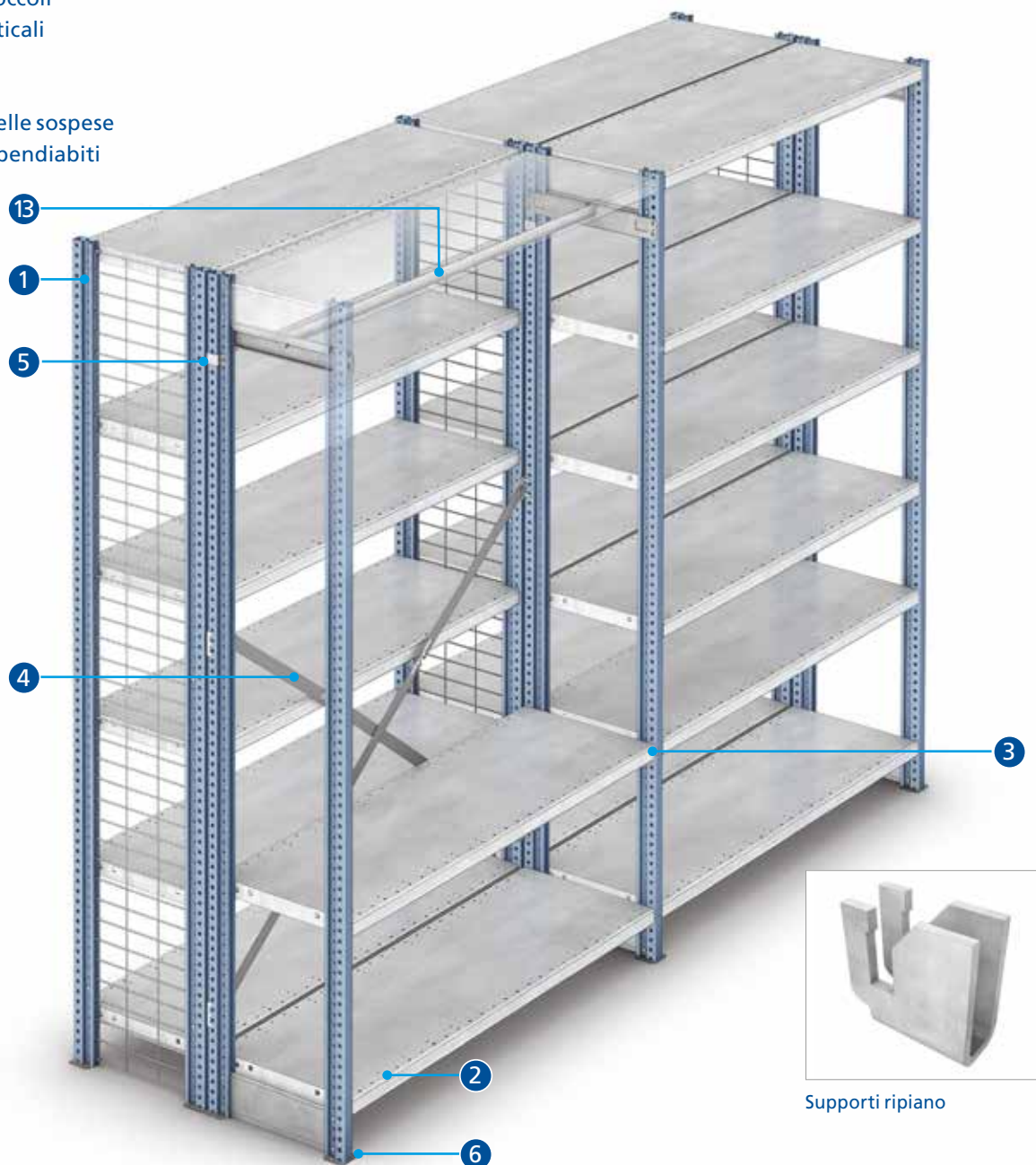

Supporti ripiano

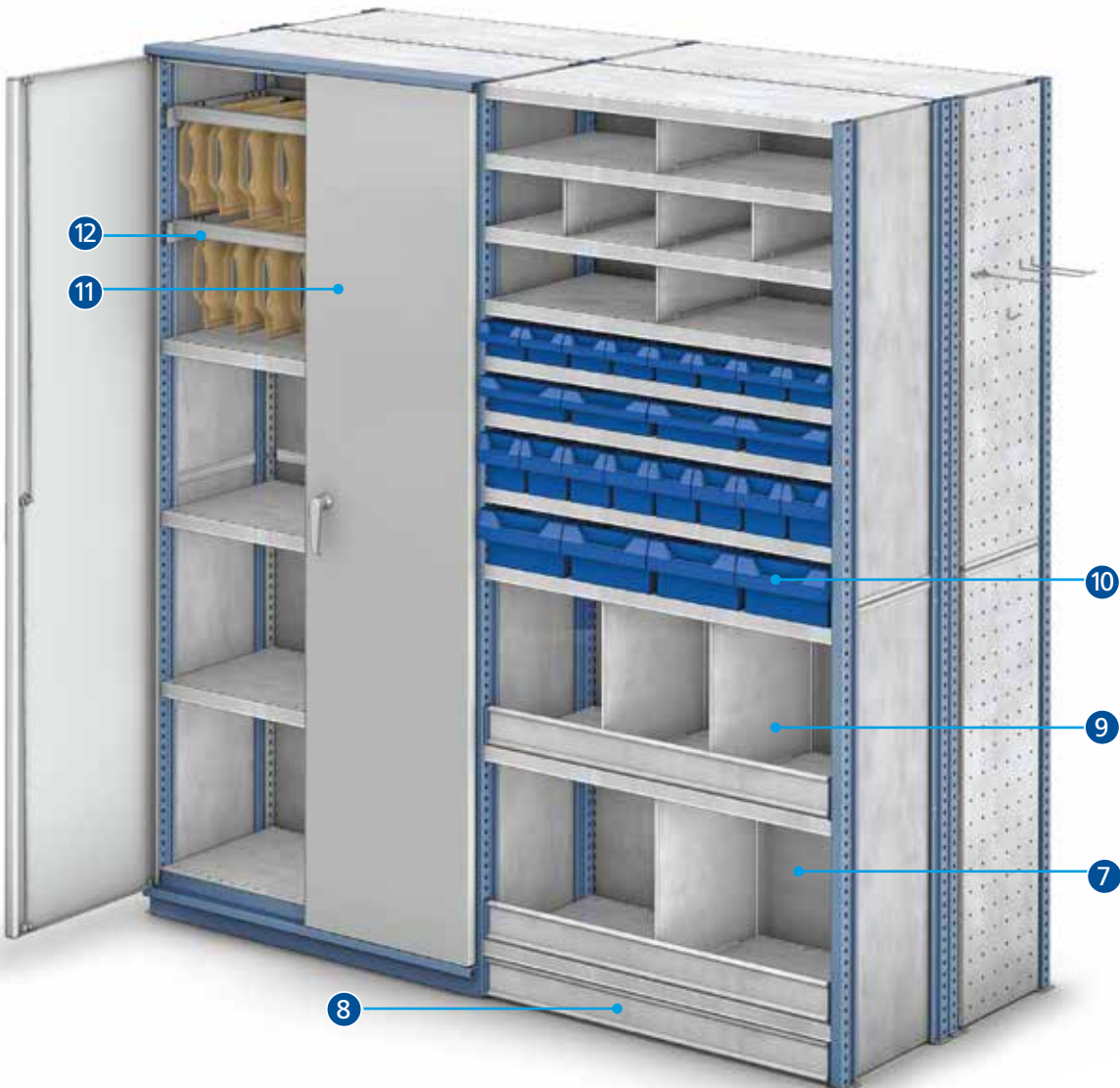

Componenti

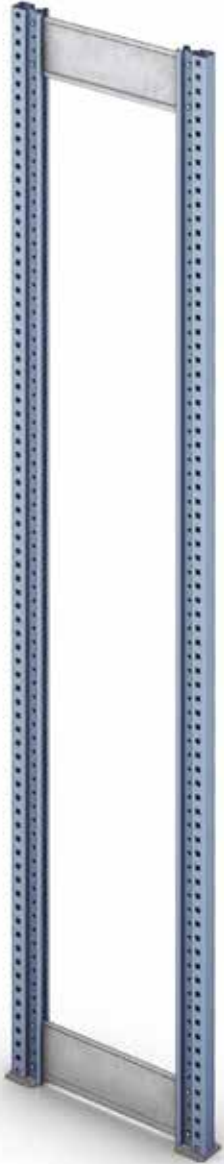

Spalle

Elementi verticali creati a partire da due montanti, uniti fra loro da rompitratta e lamiere laterali che conferiscono la rigidità necessaria.

La spalla standard è formata da due montanti, rompitratta e piedi.

Il numero delle rompitratta dipende dall'altezza della spalla. Il minimo è di due.

Le misure standard delle spalle sono: 1.000, 1.500, 2.000, 2.250, 2.500, 2.750, 3.000, 3.500 e 4.000 mm. Si possono fabbricare con una lunghezza massima di 8.000 mm.

Montanti

Esistono due tipi di montanti, secondo il carico e l'uso, con sei o dodici pieghe, ambedue forati lateralmente ogni 25 mm per agganciare i supporti ripiano e gli accessori. La parte frontale è liscia per offrire una rifinitura migliore.

Il fronte misura soltanto 30 mm, per cui si guadagna spazio utile. La merce, che appoggia lateralmente, lo fa su una superficie ampia e senza spigoli.



Montanti verniciati



Montanti fabbricati con lamiera galvanizzata



Piedi di plastica

Collocati nell'estremità inferiore dei montanti, garantiscono un buon appoggio ed evitano il contatto diretto dei montanti con il suolo.



Piedi metallici

Usati per carichi pesanti dato che distribuiscono il carico sul suolo.



Piastrine di spessoramento

Abbinata sia con i piedi di plastica che con quelli metallici, permettono di correggere piccoli dislivelli del suolo.



Traverse spalla

Le traverse si uniscono dall'interno dei montanti fino ad arrivare al punto di fissaggio. I dispositivi di squadra apportano all'insieme una gran rigidità.

Come minimo sono due, secondo l'altezza della spalla. I montanti possono essere fabbricati con un'altezza massima di 8 m.



Unioni spalla

Uniscono tra loro due spalle dalla parte posteriore per formare scaffalature doppie.



Giunti di montante

Si usano quando l'installazione supera gli 8 m e nei casi in cui sia necessario congiungere due montanti.

Componenti

Opzioni di spalle

Oltre al sistema costruttivo standard delle spalle, si possono creare le seguenti:

Spalle con traverse e diagonali

Sono le spalle standard che hanno, oltre alle traverse, le diagonali per incrementare la rigidità nelle spalle di molta altezza.

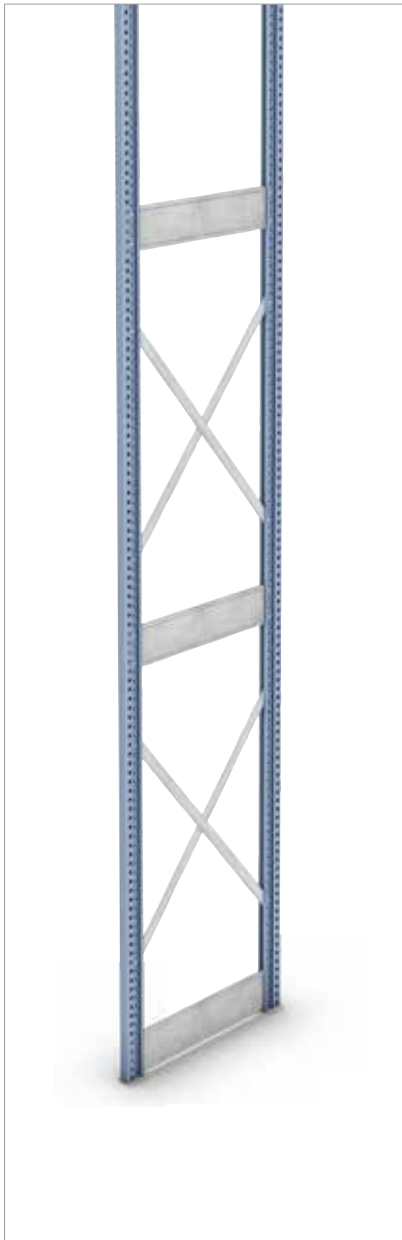

Spalle con lamiera centrale

Sono spalle cieche che evitano che si mischino i prodotti stoccati in livelli contigui. Le lamiere sono fabbricate per parti ed unite tra loro mediante giunti di lamiera.



Spalle con lamiera laterale

Simili a quelle con lamiera centrale, si realizzano per ottenere una migliore finitura delle spalle esterne o per creare spalle con lamiera doppia, quando si vogliono evitare spazi liberi tra ripiani e lamiere. Queste lamiere laterali possono essere forate per la sistemazione di ganci o altri accessori.

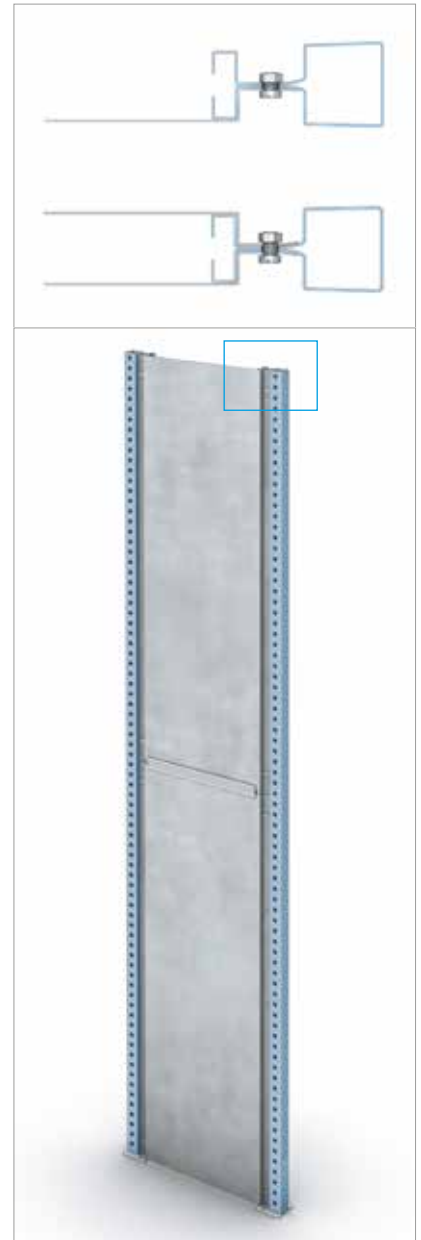



Spalle con rete metallica

Evitano che la merce cada lateralmente e permettono, inoltre, una visione laterale del prodotto ed una maggiore ventilazione.

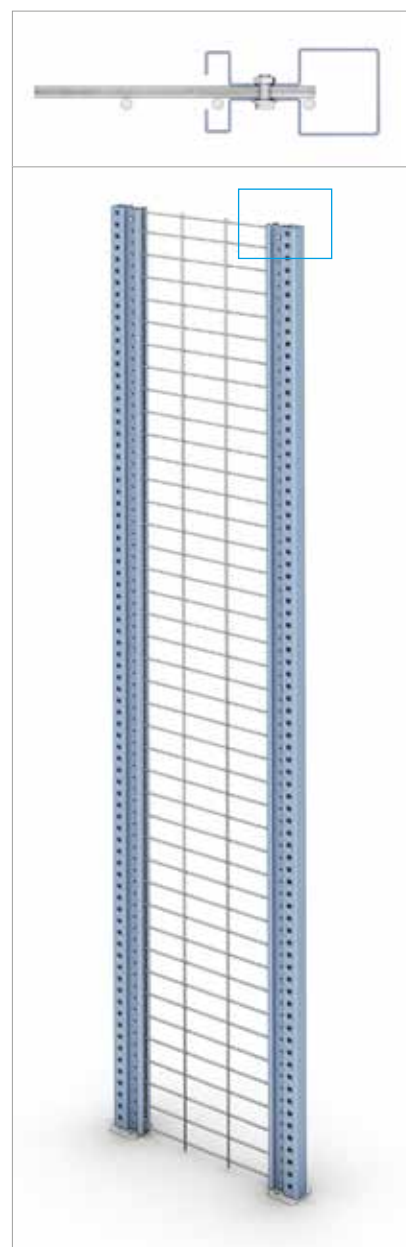



Ripiani metallici

Ripiani standard che formano i livelli di carico. Sono fabbricati in un unico pezzo, in lamiera zincata, e costruiti con pieghe che gli danno una gran capacità di carico, tanto nella sua parte frontale quanto in quella laterale.

I ripiani metallici sono uniti ai montanti con dei supporti. Il design di questi supporti rende più rigida l'unione dei ripiani con i montanti all'aumentare del carico.



Supporti

Le misure più usuali dei ripiani metallici sono:
Lunghezza: 750, 1.000, 1.250 e 1.400 mm
Profondità: 300, 400, 500 e 600 mm

Disponiamo di due modelli simili in funzione della capacità di carico:

- Ripiani HL, per carichi leggeri.
- Ripiani HM, per carichi medi e pesanti.

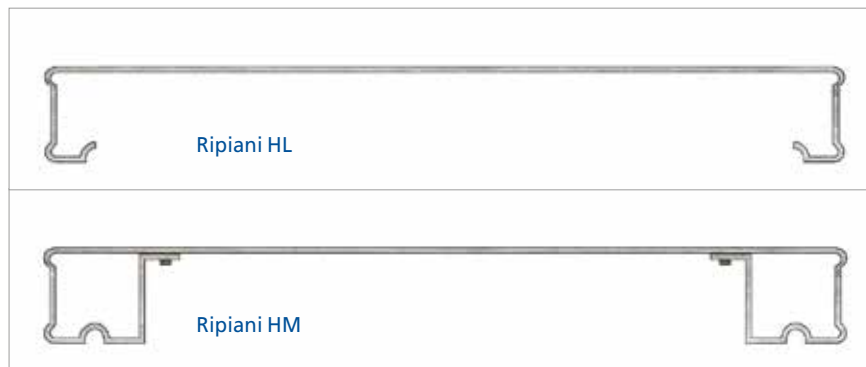

Nei ripiani HM, le pieghe della parte frontale e posteriore formano un profilo a tubo chiuso e graffiato con una gran capacità di carico. Questi ripiani possono avere delle scanalature per la collocazione di divisori verticali e di accessori.

Il canale della parte frontale permette d'inserire cartellini magnetici per l'applicazione di etichette identificative.



Rinforzo ripiano

Ai ripiani HM si può applicare un rinforzo centrale longitudinale per aumentarne la capacità di carico.



Unione ripiano

Si usa quando è necessario chiudere lo spazio libero tra due ripiani.

Controventature

Le controventature sono imprescindibili per ottenere la squadratura e la stabilità longitudinale delle scaffalature.

Si agganciano nelle scanalature laterali dei montanti posteriori e si tendono fino ad ottenere la squadratura delle scaffalature.



Vista frontale



Vista posteriore



Numero di controventature

Il numero di controventature usato è variabile, secondo l'altezza, il numero di moduli ed il carico stoccato.

Nelle scaffalature che hanno un'altezza massima di 2,5 m, si colloca una sola controventatura (figura 1). Due in quelle che superano questa misura (figura 2).



Figure 1

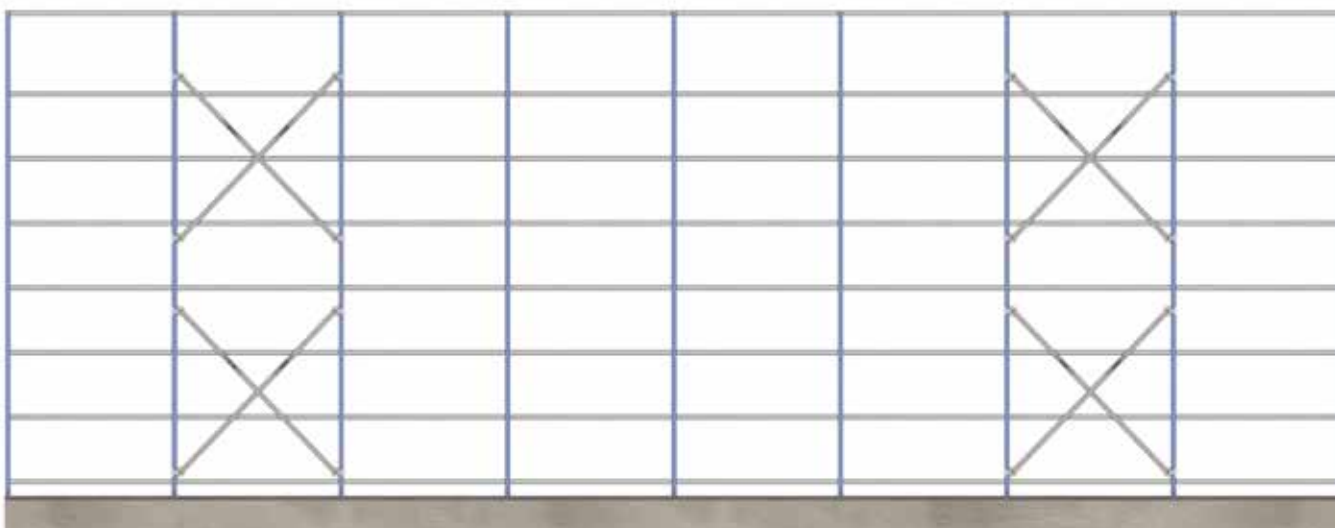
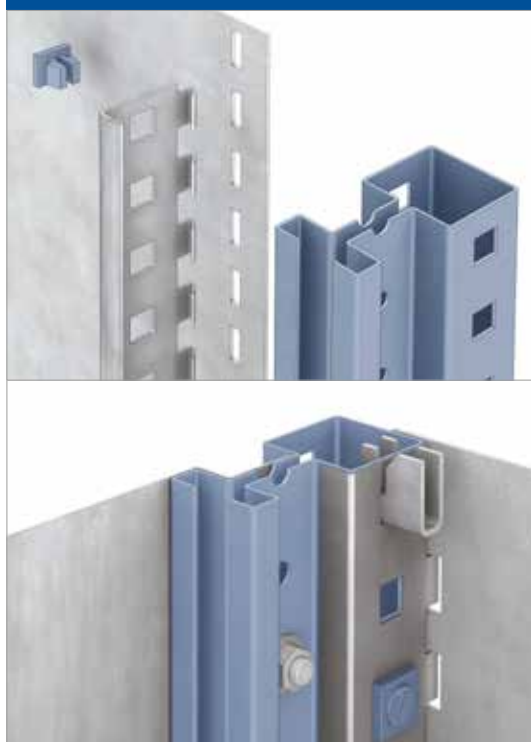

Figure 2

Accessori

Numerosi accessori e finiture che aumentano la versatilità



Lamiere di fondo

Chiudono la parte posteriore delle scaffalature, evitando che la merce cada dietro quando la scaffalatura è semplice o che si mischino i prodotti in quelle doppie.

Le lamiere sono fissate ai montanti mediante pettini che incastrano nelle scanalature delle lamiere stesse. D'altra parte, i pettini si uniscono al montante con delle clip e gli stessi supporti dei livelli.

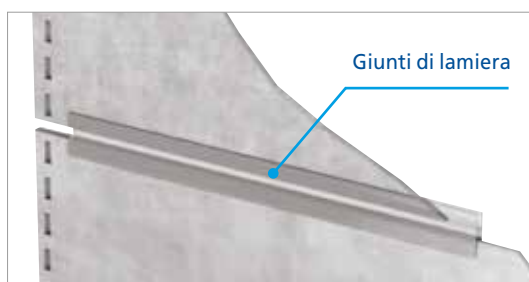

Giunti lamiera

Si usano per unire tanto le lamiere delle spalle come quelle del fondo. Sono fabbricate in materiale plastico e rendono solidali in altezza due lamiere contigue.

Rinforzi di fondo

Quando le scaffalature sono semplici si collocano rinforzi lamiera di fondo nella parte posteriore. Sono fissati ai pettini stessi delle lamiere di fondo tramite dei fermi rinforzo lamiera.

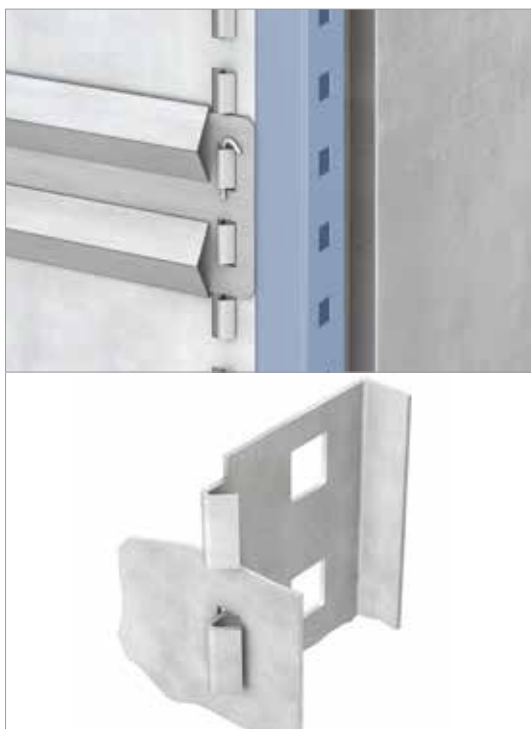

Rinforzi

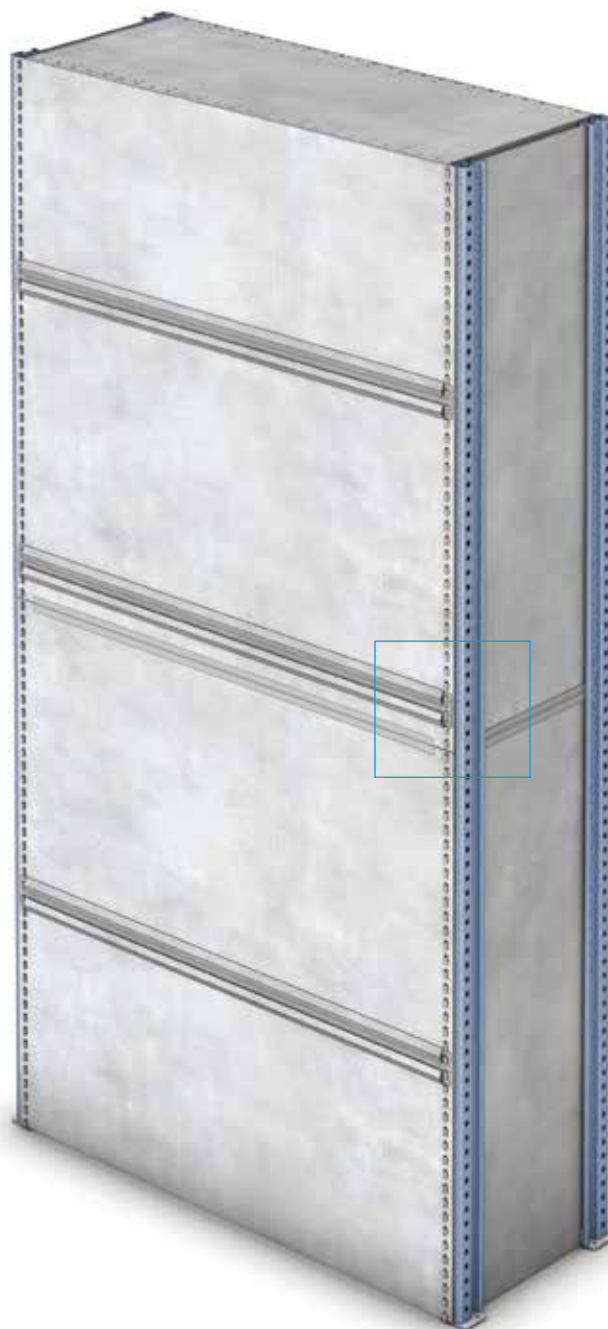

Nelle scaffalature doppie il montaggio delle lamiere si effettua in modo alternato, fissandole in un lato o nell'altro della scaffalatura.

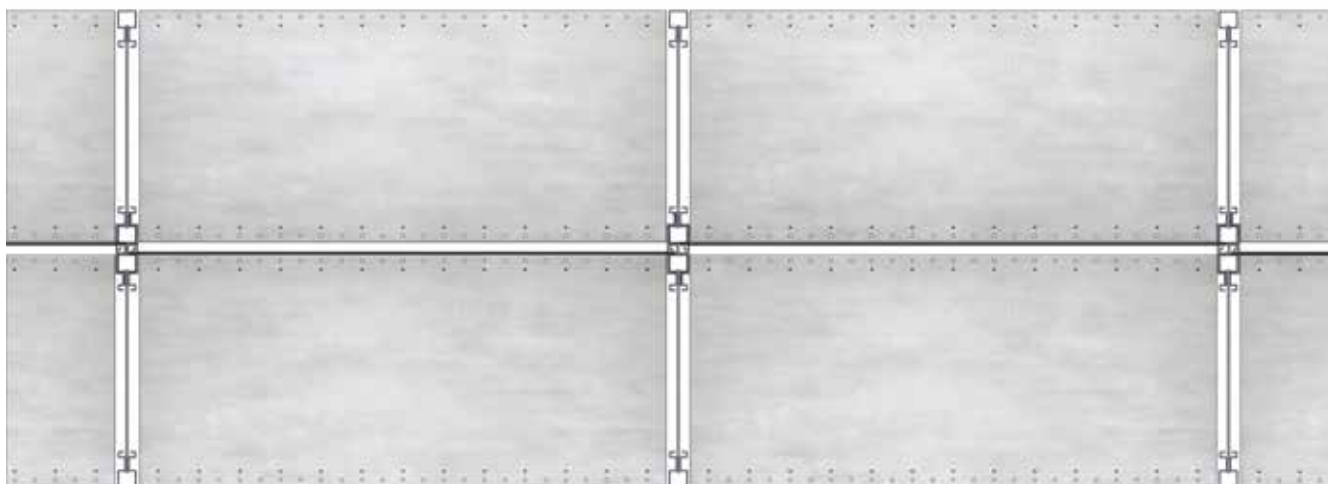

Fondi di rete

Svolgono la stessa funzione delle lamiere di fondo. Favoriscono l'accesso della luce e la ventilazione tra scaffalature.

Si uniscono ai montanti tramite fissaggi rete fondo.

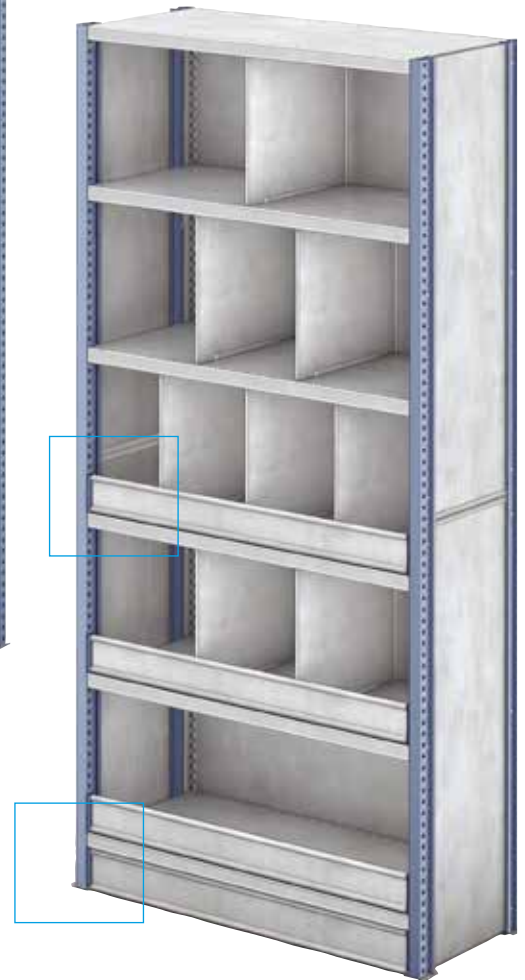
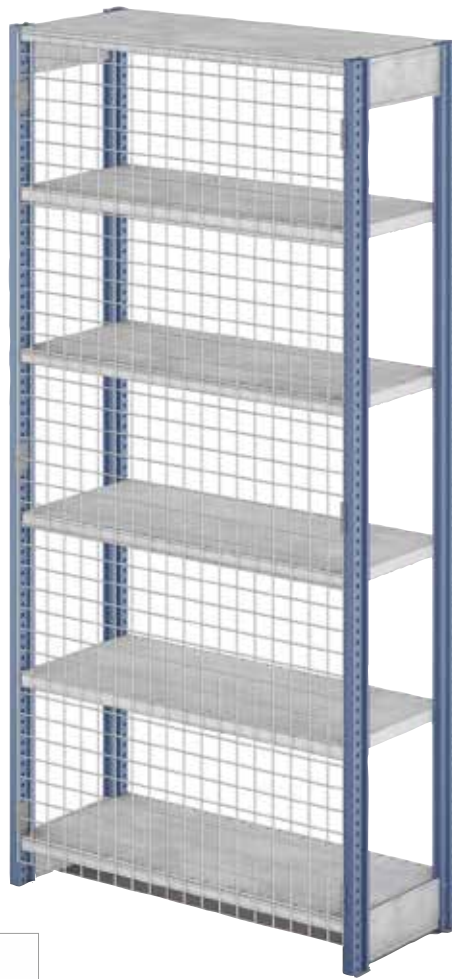

Dettaglio fissaggio rete fondo.

Zocchi e frontalini

Con questi elementi si conseguono due finalità distinte: impedire che entrino oggetti nella parte inferiore delle scaffalature ed evitare che cadano prodotti dalla parte frontale dei livelli. Sono fissati ai montanti delle scaffalature mediante due fermi, uno per lato.



Gruppo con frontalino.



Gruppo con zoccolo.



Divisori ripiano scanalato

Separano verticalmente lo spazio creando compartimenti più piccoli nei livelli formati con ripiani metallici HD scanalati.

Si abbinano alle scanalature dei ripiani. Si possono collocare in due modi:

- Fissati ai ripiani superiore ed inferiore dividendo il livello in tutta la sua altezza.
- Fissati soltanto al ripiano inferiore.

Sono disponibili diverse misure d'altezza e di profondità.

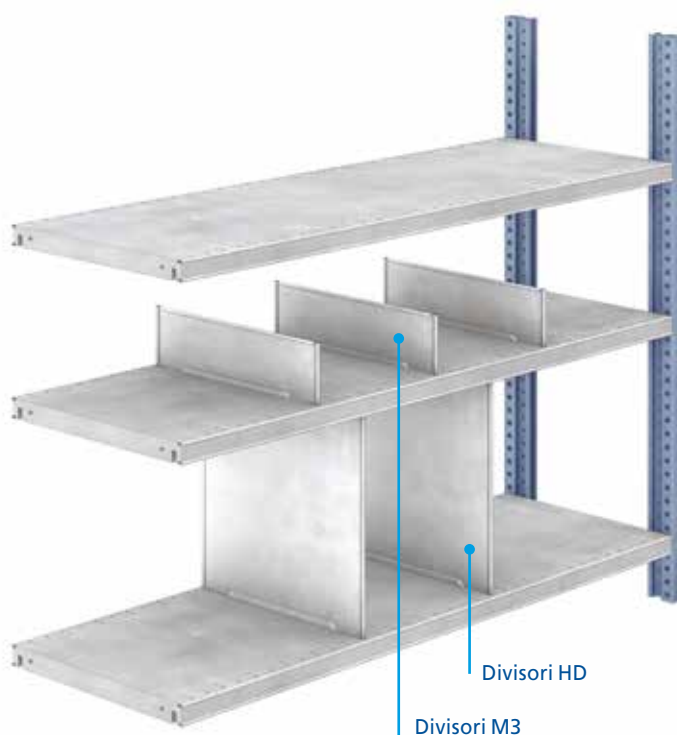

| Altezza | Profondità |
|---------|------------|
| 100* | 300 |
| | 400 |
| | 500 |
| 225 | 300 |
| | 400 |
| | 500 |
| 300 | 300 |
| | 400 |
| | 500 |
| 400 | 300 |
| | 400 |
| | 500 |
| 500 | 300 |
| | 400 |
| | 500 |
| 550 | 300 |
| | 400 |
| | 500 |

Dimensioni in mm.
* Solo per divisorie M3

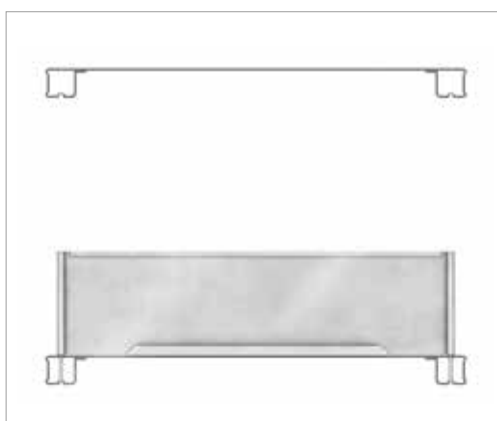

Particolare del fissaggio nel ripiano inferiore, valido soltanto per divisorie di 100 mm d'altezza.



Particolare del fissaggio nel ripiano superiore ed inferiore.

Struttura ripiano

Sono ripiani formati da due traverse ed un minimo di due correnti fino ad un massimo di cinque, secondo la profondità dello scaffale, le dimensioni delle casse da collocare ed il peso.

Ottimi quando siano necessari scaffali che consentano il passaggio dell'acqua nelle installazioni con sistemi antincendio con *sprinkler*, giacché la maggior parte della superficie è vuota

Le traverse s'agganciano ai fori dei montanti, ed i correnti nelle sedi che le traverse stesse hanno per questa funzione.



Il numero dei correnti varia in funzione della profondità dello scaffale o del carico da sostenere.

Ripiani rete

Sono ripiani di rete metallica elettrosaldata che si appoggiano sulla struttura ripiano.

Ideati per facilitare il passaggio dell'acqua nel caso che si attivi il sistema antincendio. Dato che la rete ha una maglia di 50 x 50 mm, possono supportare casse di differenti misure.

Si possono montare correnti in funzione del carico da sostenere.

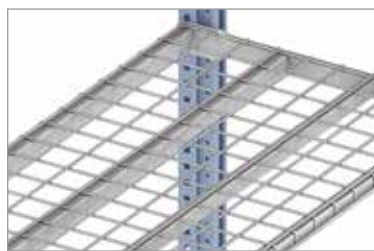

Dettaglio con rompitratta

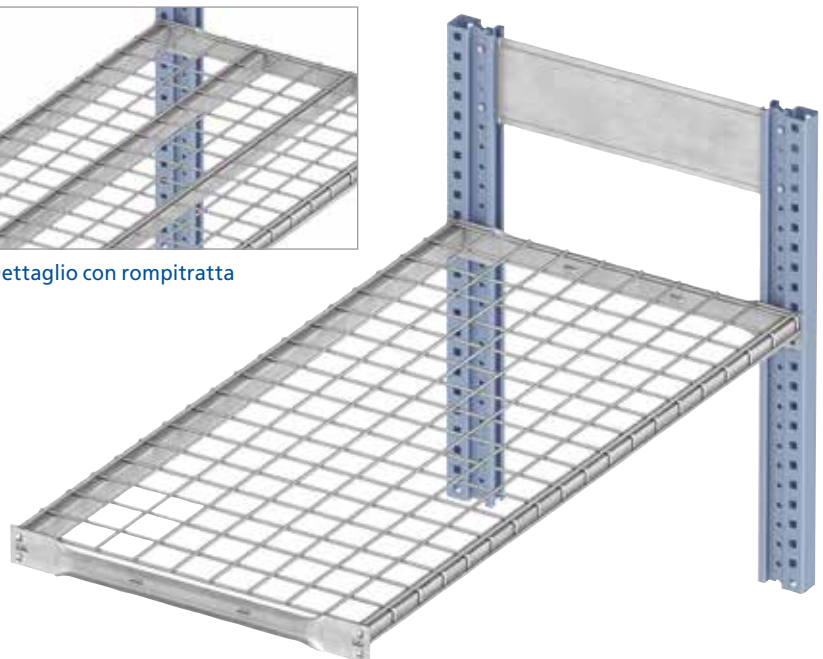



Particolare supporto tubo appendiabiti

Porte

Ai moduli con ripiani da 1.000 mm si possono abbinare porte metalliche per formare armadi chiusi.

Si fabbricano in due altezze standard: 1.000 e 2.000 mm. Sono composte da due ante con rompitratta inferiore e superiore e una serratura.

Si fissano ai montanti anteriori delle spalle.



Supporti appendiabiti

Servono per appendere indumenti, campionari o altri prodotti stoccati nelle scaffalature.

Si forniscono kit semplici, con una sola barra, e kit doppi. Quelli doppi, oltre ad appendere prodotti, permettono di stoccare elementi cilindrici appoggiati sulle due barre.





Cartellini magnetici

Profilo di plastica calamitato che si pone nella parte frontale dei ripiani HM per segnalare i livelli o i compartimenti formati nei livelli o per identificare i prodotti immagazzinati. S' inseriscono nel canale frontale dei ripiani. Ne esistono due modelli:

Modello A. Superfici frontali rifinite in plastica bianca. Vi si possono usare marcatori con inchiostro permanente.

Modello B. Profilo con due guide per inserire un'etichetta identificativa sostituibile. Quest'etichetta rimane protetta da una lamina di plastica sovrapposta.



Modello A



Modello B



Portacartellino di segnalazione

Fabbricato in plastica trasparente, fissato ai laterali delle scaffalature, serve per introdurre etichette di segnalazione, sia fisse che sostituibili.



Banderuola di segnalazione laterale

Identificano la scaffalatura mediante numeri, lettere o portacartellini di segnalazione. La loro posizione ne rende facile la lettura sia dalla corsia d'accesso che dall'interno della scaffalatura.

Si fissano nelle scanalature laterali dei montanti delle spalle.



Cartello di portata

Specificano le caratteristiche dell'installazione.

Si collocano in zone visibili negli estremi delle scaffalature.

Cassetti di plastica estraibili

Adattati ai moduli delle scaffalature, permettono lo stoccaggio e la classificazione di oggetti o articoli di piccole dimensioni.

Il loro accurato disegno, i rinforzi, le scanalature per separatori, il sistema di arresto, il portaetichette, la resistenza e la comodità d'accesso dell'incavo d'apertura, tra le altre caratteristiche, ne fanno il complemento ideale delle scaffalature picking per i prodotti più piccoli.

Sono fabbricati in polipropilene. Possiedono una gran capacità di carico e di resistenza alla manipolazione.

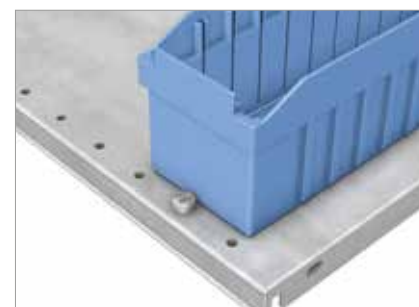
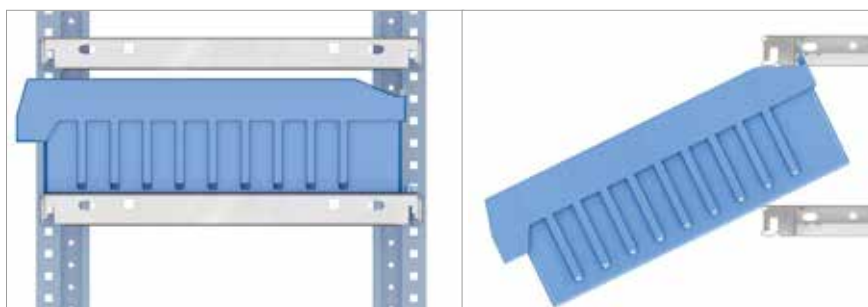

Si posizionano tra due ripiani e al momento di estrarli per prelevare il prodotto, rimangono agganciati al ripiano superiore, evitando la caduta e facilitando l'accesso al prodotto.

Un arresto posteriore limita l'eccessivo spostamento verso il fondo, lasciando sempre accessibile l'apertura del cassetto.

Esistono diversi accessori come:



Etichette

Fabbricate con una carta di elevato spessore, consentono di scrivere o attaccare il numero di riferimento o il codice dei prodotti che contengono.



Divisori trasversali

Suddividono il cassetto trasversalmente in scomparti di misure variabili. I divisori del modello A presentano portaetichette.



Divisori longitudinali

Suddividono i cassetti di 246 mm di fronte in due o tre scomparti. Si possono inserire in tre posizioni diverse.

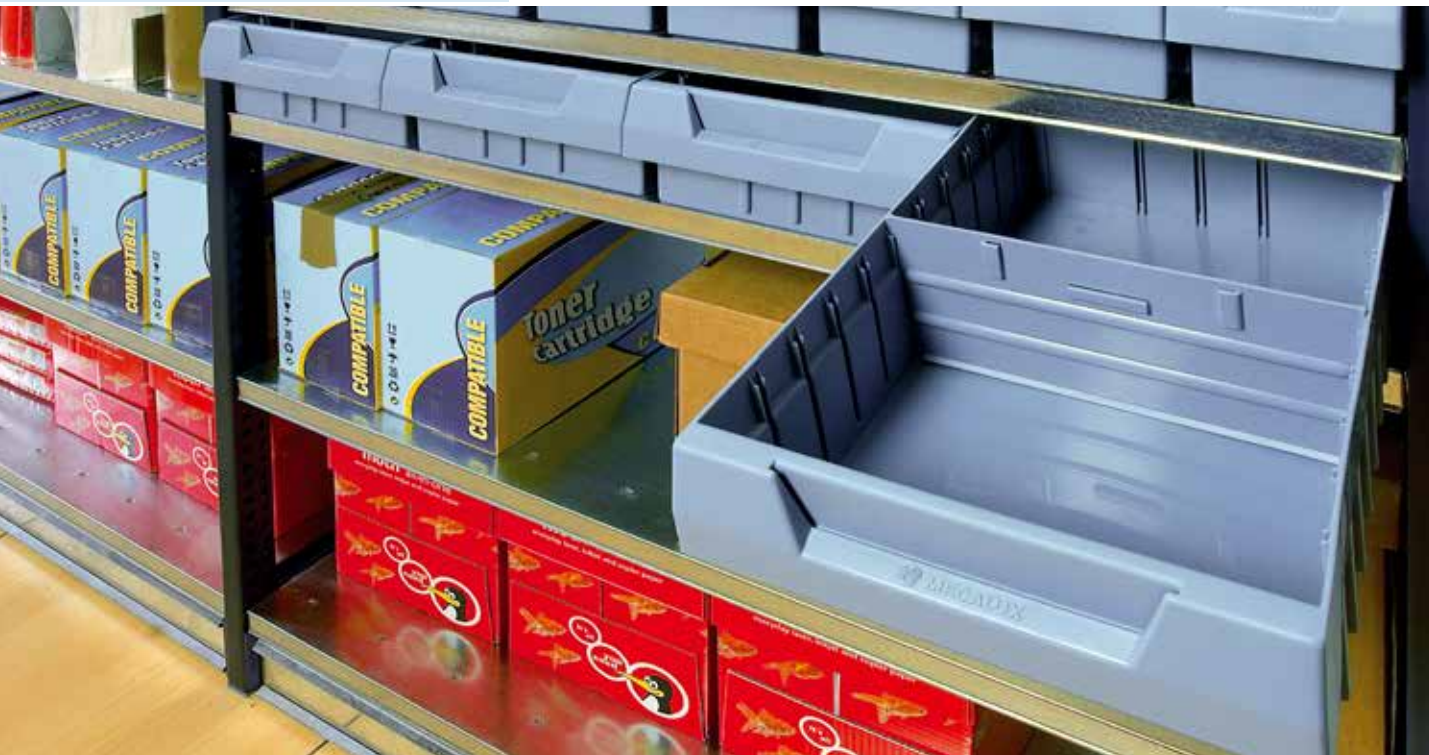

Quattro modelli con tre misure di profondità

Esistono quattro modelli differenti, ognuno con tre misure di profondità.

Per scegliere il modello adeguato, si deve tener conto del tipo di prodotto da stoccare e della profondità della scaffalatura.

La definizione dei modelli di cassetti è la seguente:

- Le due lettere iniziali indicano il modello in altezza.
- I due numeri seguenti, la profondità degli scaffali in cm.
- I due ultimi, la larghezza del cassetto in cm.



Modello MA



Modello MA



Modello MB



Modello MB

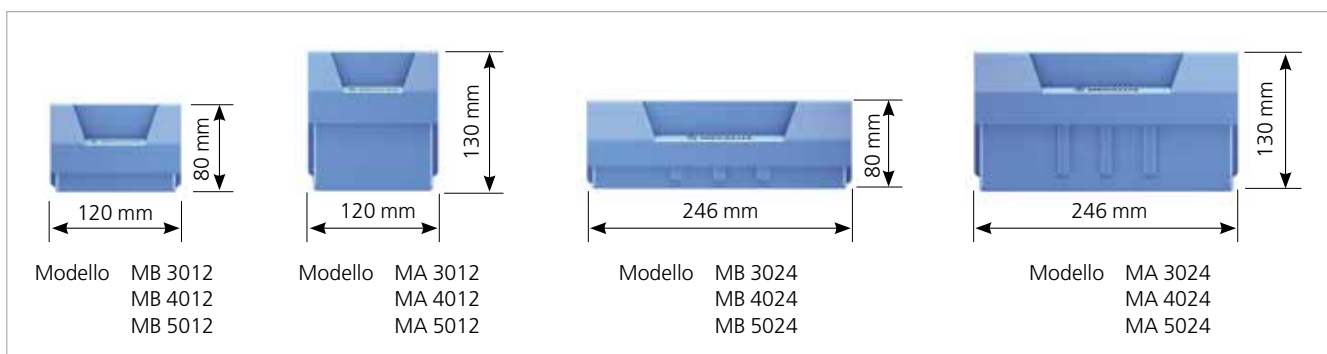

Accessori



In queste immagini si può osservare la capacità dei cassetti per livello e le loro caratteristiche.

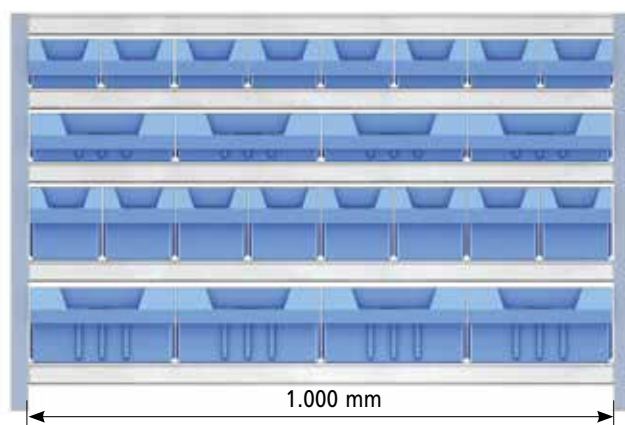

En un nivel de 1.000 mm pueden ubicarse:

- 4 cassetti MA 3024, 4024 o 5024
- 4 cassetti MA 3024, 4024 o 5024
- 8 cassetti MA 3012, 4012 o 5012
- 8 cassetti MA 3012, 4012 o 5012

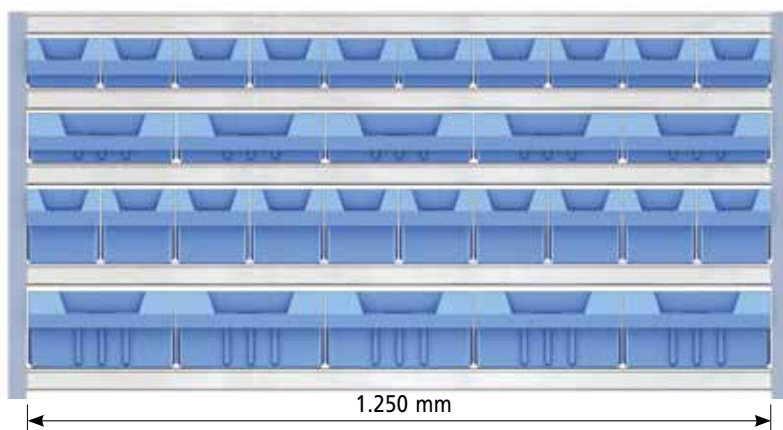

In un livello di 1.250 mm si possono collocare:

- 5 cassetti MA 3024, 4024 o 5024
- 5 cassetti MA 3024, 4024 o 5024
- 10 cassetti MA 3012, 4012 o 5012
- 10 cassetti MA 3012, 4012 o 5012

Cassetti componibili di plastica

Utili nei magazzini dove si gestiscono molteplici codici ed oggetti piccoli, come magazzini di ricambi, officine, in processi di fabbricazione...

Si possono usare come unità indipendenti di classificazione e carico o assemblare tra loro, grazie ad un pezzo d'unione, per formare un corpo compatto di cassette. Integrati nelle scaffalature, permettono di localizzare in modo rapido e comodo il prodotto che contengono.

Sono fabbricati in polistirene, che ne garantisce la durata e li rende economici.

I modelli disponibili sono:



| Tipo | Larghezza | Profondità | Altezza |
|------|-----------|------------|---------|
| 2 | 302 | 500/600 | 200 |
| 3 | 210 | 350/300 | 200 |
| 4 | 149 | 230/200 | 130 |
| 5 | 101 | 160/140 | 75 |

Dimensioni in mm.



Soluzioni speciali

Oltre agli elementi già indicati, che facilitano lo stoccaggio di qualsiasi tipo di prodotto, esistono elementi specifici per ricambi (porte, vetri, laterali di lamiera, tubi di scappamento, ruote, ecc.) o per prodotti con dimensioni irregolari (sagome, campioni, profili, elementi cilindrici, ecc.).

Questi elementi possono anche classificare e stoccare altri prodotti con caratteristiche simili.

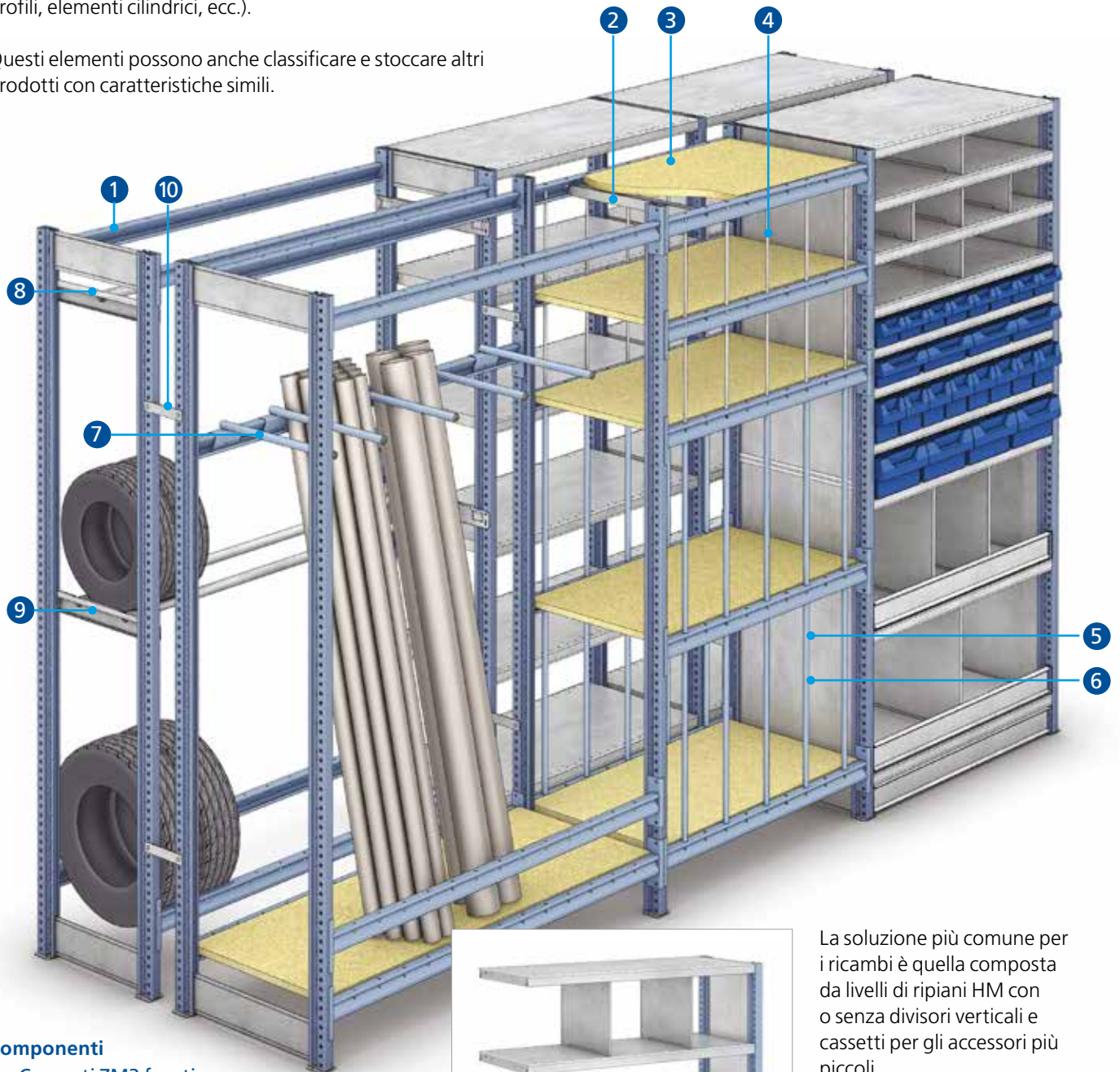

Componenti

1. Correnti ZM3 forati
2. Traverse ZM3
3. Ripiani di legno truciolare
4. Barrette di separazione verticale
5. Tubi di separazione verticale
6. Guaina di plastica per tubo verticale
7. Separatori orizzontali
8. Kit tubo appendiabiti semplice
9. Kit tubo appendiabiti doppio
10. Unione

La soluzione più comune per i ricambi è quella composta da livelli di ripiani HM con o senza divisori verticali e cassette per gli accessori più piccoli.

Barrette di separazione verticale (4)

I livelli composti da correnti ZM3 forati, che hanno barrette o tubi di separazione verticale, permettono di stoccare e classificare elementi metallici con forme irregolari, come possono essere paraurti, laterali e porte di lamiera, ecc.



Ripiani di legno truciolare (3, 5 y 6)

Nei livelli formati da correnti, traverse e legno truciolare si stoccano prodotti pesanti o con superficie abrasiva.

Nei livelli formati da correnti, traverse e legno truciolare, e che inoltre presentano separazioni verticali, si possono stoccare prodotti più delicati o che richiedano un appoggio continuo, come il vetro.

Le separazioni verticali possono essere rivestite da una **guaina** consistente in un tubo flessibile che evita lo sfregamento diretto tra il prodotto ed il tubo metallico (figura3).

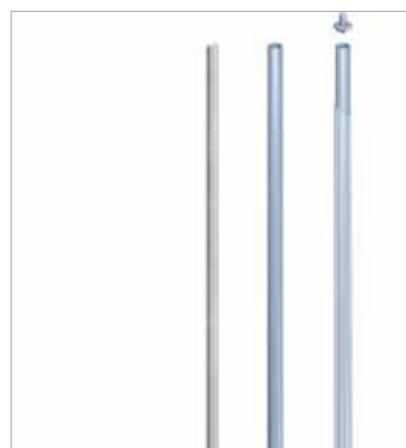
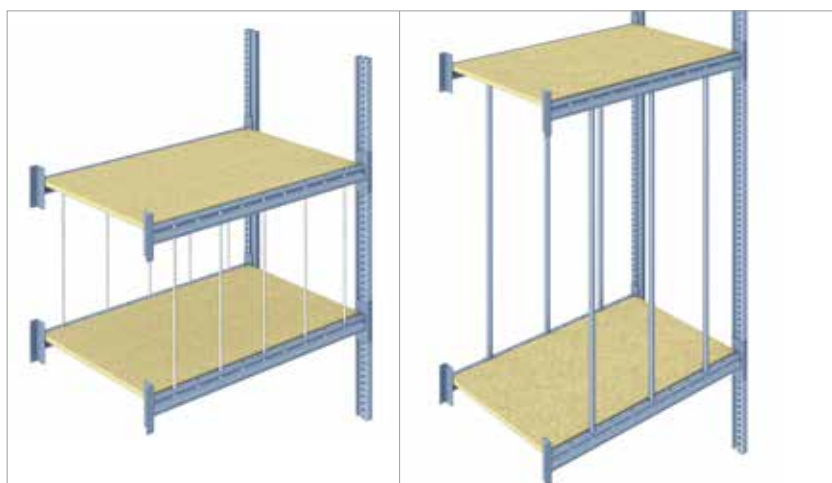
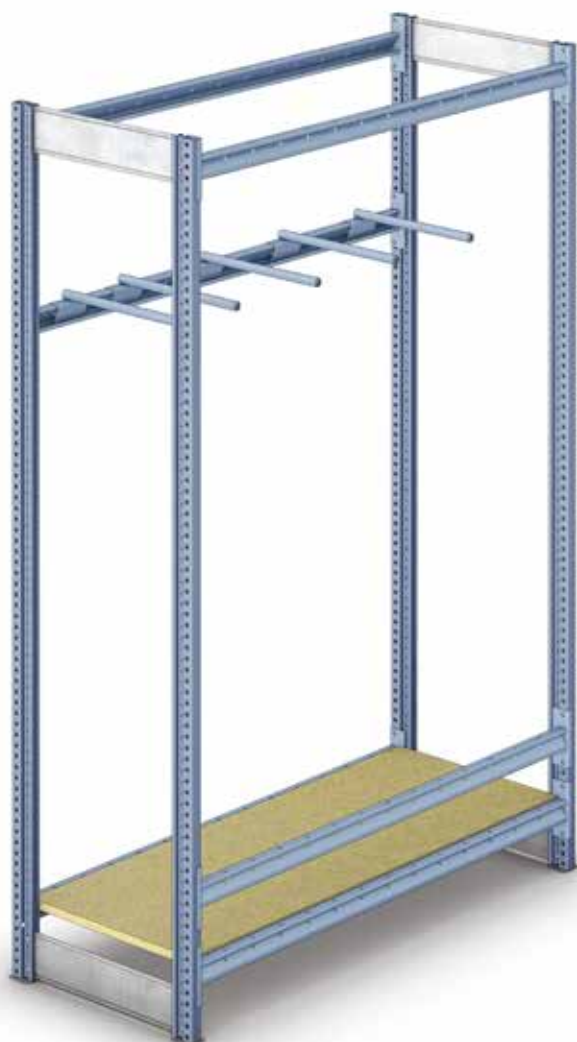

Figure 3

Correnti ZM3 (1)

Usando soltanto i correnti ZM3 si possono stoccare prodotti che sporgano da ambo i lati. È possibile anche collocare ruote, adottando una scaffalatura della giusta profondità.



Separatori orizzontali (7)

Nei correnti ZM3 forati, si possono sistemare dei separatori orizzontali per posizionare in verticale profili, tubi di scappamento, ecc.

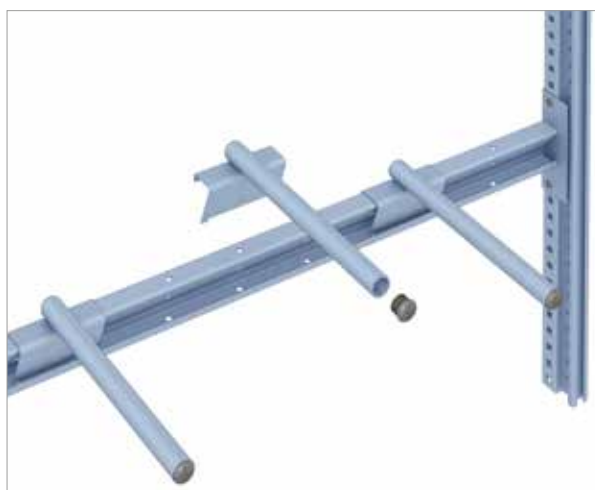

Kit tubo appendiabiti (8 y 9)

Con la versione doppia del kit tubo appendiabiti, si possono creare livelli per stoccare ruote, cerchi o altri elementi cilindrici, o appendere in fondo doppio prodotti che non abbiano un buon appoggio.



Tubo appendiabiti singolo



Tubo appendiabiti doppio



Ganci laterali

Si agganciano in spalle formate con laterali forati. Permettono di appendere campioni, borse, ecc. nel frontale delle scaffalature.

Esistono tre modelli di ganci.

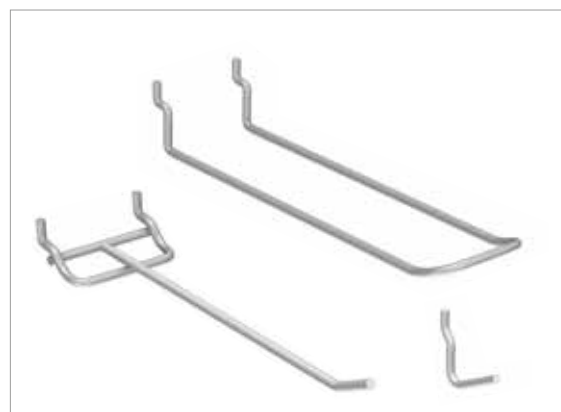

Applicazioni

Idonee nelle installazioni in cui si richiede ordine, classificazione e facile accesso

Soluzioni per uffici

Le scaffalature M3 sono idonee per uffici, negozi e per spazi in cui si richiede una elevata finitura.

I differenti elementi si forniscono verniciati in Blu Ral 5014 per i montanti delle spalle ed in Grigio Ral 7035 per il resto.

Le combinazioni più comuni si illustrano qui di seguito.



Componenti

1. Kit supporto per cartelle sospese
2. Kit tubo appendiabiti
3. Separatori per libri
4. Divisori verticali
5. Sponde laterali
6. Porte

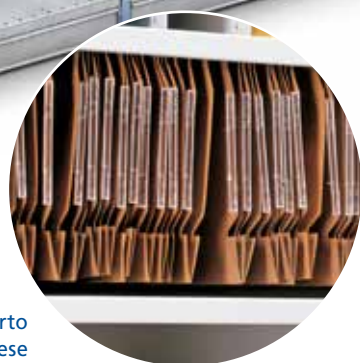

Dettaglio kit supporto per cartelle sospese

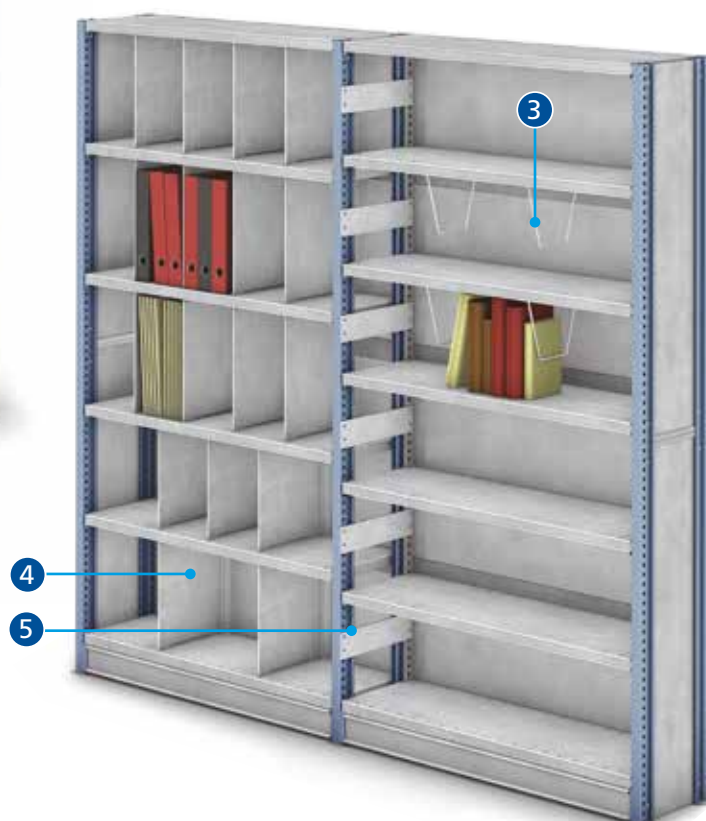



I **separatori per libri** (3), le **sponde laterali** (5) e i **divisori verticali** (4) dividono lo spazio, creando scompartimenti per libri o cartelle.

Con il **kit tubo appendiabiti** (2), si possono appendere indumenti e creare armadi chiusi, inserendo porte, lamiera laterali e di fondo.



Nel **kit supporto per cartelle sospese** (1), si possono posizionare i profili d'appoggio alla distanza adeguata per poter appendere le cartelle più comuni in commercio.

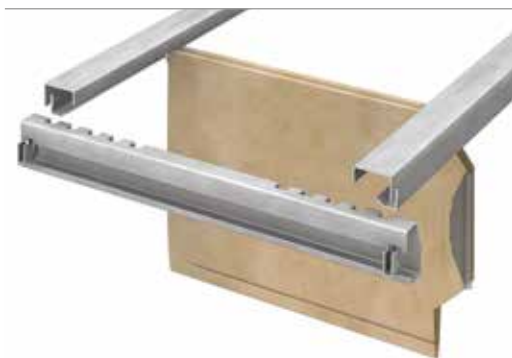



info@mecalux.it - mecalux.it

SEDI DI MECALUX ITALIA SRL SOCIETÀ UNIPERSONALE

MILANO

Tel. 02 98836601

Via Benaco, 14
20098 San Giuliano Milanese

PADOVA

Tel. 049 9817539

Via Antonio dalla Pozza, 35
36100 Vicenza

ROMA

Tel. 06 9060869

Via Francesco Antolisei, 6
00173 Roma

TORINO

Tel. 011 19663329

Via Ferrero, 31
10098 Rivoli

Mecalux è presente con uffici commerciali in 26 Paesi

Uffici in: Argentina · Belgio · Brasile · Canada · Cechia · Cile · Colombia · Croazia · Estonia · Francia · Germania
Italia · Lettonia · Lituania · Messico · Paesi Bassi · Polonia · Portogallo · Regno Unito · Romania · Slovacchia · Slovenia
Spagna · Stati Uniti · Turchia · Uruguay

